

## 亲爱的用户：

感谢您购买本公司电子门锁！

**在使用本产品前，请您务必仔细阅读使用说明书，并请妥善保管。**

您能成为我们的用户，是我们莫大的荣幸。为了使您尽快掌握本公司电子门锁的使用方法，我们特别为您编写了说明书。我们对产品说明书的编排力求全面而又简洁。从中您可以获得有关电子门锁的安装步骤及基本使用方法等方面的一些知识。我们强烈建议您在使用本产品之前，务必先仔细阅读，这会有助于您更好地使用电子门锁。如果您未按说明书的要求操作电子门锁而由此引起的任何损失，根据相关规定本公司将不承担责任。

使用说明书仅适用于书中所介绍的本公司电子门锁同型号产品的使用和使用条件及环境要求的说明，不具体表明产品软硬件的实际配置和界面，实际配置请以您所购买的产品及装箱清单为准。

为了提高部件及整机的性能和可靠性，我们可能会对产品的硬件或软件配置作一些小调整，这样有可能会造成产品的实际情况与说明书有某些不一致的地方，但这不会实质性地影响您对产品的使用，请您谅解。

# 1 产品简介

## 1.1 产品图

### 1.1.1 外观图

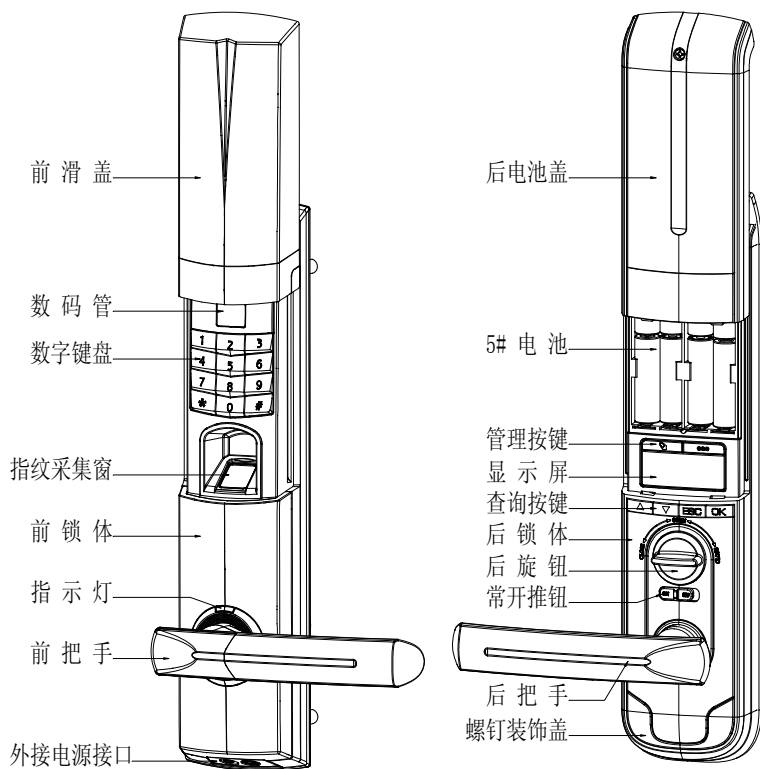

### 1.1.2 尺寸图

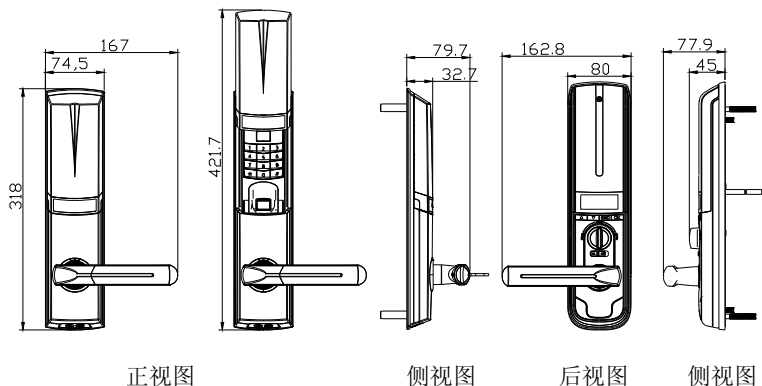

### 1.2 产品特点

支持指纹、密码、机械钥匙和遥控器开门；

数码显示信息，人机操作直观、方便；

上提把手实现反锁，把手可防止暴力破坏，安全可靠；

双层复合结构，坚固耐用，铸造精细，造型美观；

低电压报警、防拆报警、伪密码报警、斜舌报警；

智能双电路设计，密码、指纹供电及控制系统完全独立，产品稳定性强；

采用国际先进的生物技术，确保质量。

### 1.3 适用范围

适用范围：政府各部门、公安局、军队、银行、法院、医院、办公大楼、写字楼、住宅小区等。

## 1.4 开门方向

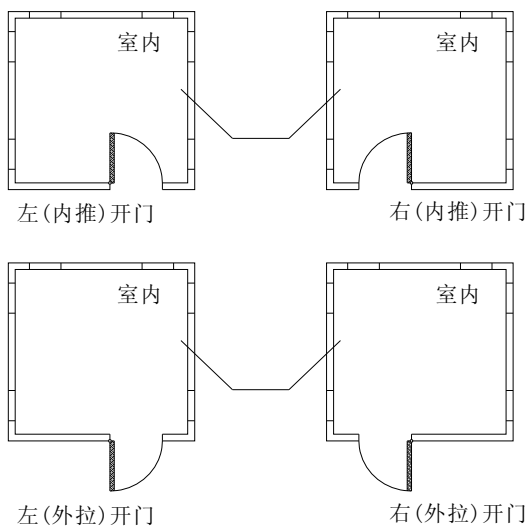

左开门：您站在门的外侧，当门的固定铰链在左边时，指纹锁定义为左开门，分左内推开门和左外拉开门。

右开门：您站在门的外侧，当门的固定铰链在右边时，指纹锁定义为右开门，分右内推开门和右外拉开门。

## 1.5 技术参数

序号	项目	技术参数
1	静态电流	<30 $\mu$ A
2	动态电流	<200mA
3	指纹组电池寿命	开门 5000 次
4	密码组电池寿命	开门 6000 次
5	工作电压	DC6V
6	供电方式	电池供电
7	应急电源	DC9V
8	低压报警	4.8V $\pm$ 0.2V
9	控制系统	双核双电路
10	密码容量	10 组
11	指纹容量	100 枚
12	密码长度	8 位数字
13	比对时间	$\leq$ 1 秒
14	传感器分辨率	500dpi
15	对比方式	1: N
16	拒真率	小于或等于百分之一 ( $\leq$ 1%)
17	认假率	小于或等于百万分之一 ( $\leq$ 0.0001%)
18	手指使用角度	360°
19	指纹更新方式	自动更新
20	光线干扰	避免强光直射
21	工作温度	-10℃~55℃
22	工作湿度	10%~90%
23	开门方向	左开门、右开门

(注：本公司注重科技更新，参数更改后，恕不另行通知)

## 2 操作使用

### 2.1 基本功能

#### 2.1.1 开门功能

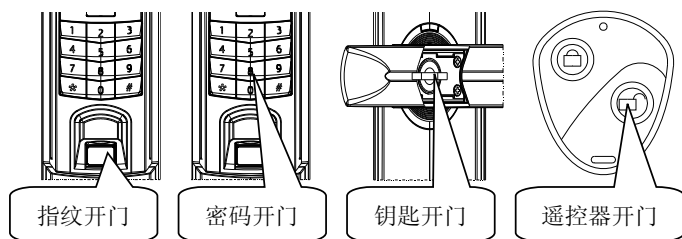

#### 2.1.2 反锁功能

门内外上提把手都可实现反锁，同时实现天地杆的功能；门内旋转小旋钮，实现门内锁死功能，此时在门外无论采用哪种方式都不能开门。

#### 2.1.3 常开功能

常开推钮调为“ON”，常开功能开启；常开推钮调为“OFF”，常开功能取消。

#### 2.1.4 警示功能

##### (1) 斜舌报警

当门没有关好，斜舌处于压入状态时，2~3 秒后蜂鸣器会发出响亮警示音。

##### (2) 低压报警

当电池电量不足时，每次开门时蜂鸣器都会发出“嘀嘀~~”警示音。指纹开门报警时需更换左电池盒的电池，密码开门报警时需更换右电池盒的电池。在电池切换期间及完成后，注册的指纹和其它设置的功能不会受影响。

### (3) 防拆报警

当强行拆除锁体外壳时，蜂鸣器会发出“嘀嘀~~”警示音。

### (4) 伪密码报警

连续 4 次输入错误密码，蜂鸣器会发出“嘀嘀~~”警示音，键盘自动锁住 15 分钟。

## 2.2 选配功能

### 2.2.1 显示屏功能

后锁面显示屏功能只适用于带显示屏的产品，相关功能如下：

#### (1) LCD 开启界面



通过查询按键输入管理密码，即可进入后锁面查询和设置界面

#### (2) 设置时钟功能



通过上翻键，下翻键配合确认键设置当前时间。

### (3) 设置语言功能

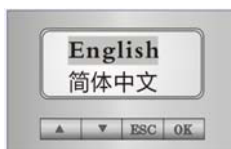

可以实现中英文界面切换。

### (4) 管理指纹功能

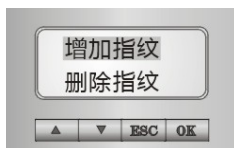

可进行增加与删除指纹操作。指纹编号后带“\*”表示锁内存在该编号的指纹，可删除；指纹编号后不带“\*”，表示锁内不存在该编号的指纹，可增加。

### (5) 管理密码功能

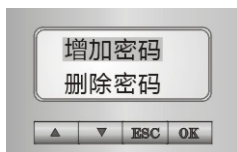

可进行增加与删除密码操作。密码编号后带“\*”表示锁内存在该编号的密码，可删除；密码编号后不带“\*”，表示锁内不存在该编号的密码，可增加。

### (6) 管理记录功能

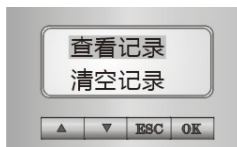

选择“查看记录”可查看 200 条开门记录；选择“清空记录”可清除所有开门记



录。记录中：PW 表示密码记录，FP 表示指纹记录，RM 表示遥控器记录。



## 2.2.2 遥控功能

遥控器功能说明只适用于带遥控器功能的产品。

按遥控器上的开门键，即可开门；按遥控器上关门键，即可关门。在空旷环境下，遥控距离 30 米以内。

## 2.3 操作与管理

### 2.3.1 管理密码、指纹、遥控器

目的	步骤	现象（操作成功时）
指纹库初始化	(1)卸下电池盖	
	(2)按住指纹键 10 秒 	蜂鸣器“嘀~”长鸣，数码管显示“00”，指纹采集灯亮，绿色指示灯亮。 <sup>①</sup>
设置管理密码	(1)卸下电池盖	
	(2)按住密码键 10 秒 	蜂鸣器“嘀~”长鸣，键盘灯亮，数码管显示“0”。
	(3)输入管理密码 <sup>②</sup>	
	(4)按#键	蜂鸣器“嘀~”长鸣。
增加用户密码	(1)输入管理密码	蜂鸣器“嘀~”长鸣，绿色指示灯亮。
	(2)输入用户密码	
	(3)按#键	蜂鸣器“嘀~”长鸣。
删除用户密码	(1)输入管理密码	蜂鸣器“嘀~”长鸣，绿色指示灯亮。
	(2)输入要删除的用户密码编号	
	(3)按#键	蜂鸣器“嘀~”长鸣。
增加指纹 (1) (可用于增加管理指纹、用户指纹)	(1)输入管理密码	蜂鸣器“嘀~”长鸣，绿色指示灯亮。
	(2)按#键	数码管显示一组指纹编号。
	(3)锁自动生成一组指纹编号，如数码管显示。 <sup>③</sup>	
	(4)按#键	指纹采集灯亮。
	(5)采集指纹 <sup>④</sup>	蜂鸣器“嘀~”长鸣，绿色指示灯亮。

目的	步骤	现象（操作成功时）
增加指纹 (2) (仅用于增加用户指纹)	(1)验证管理指纹	蜂鸣器“嘀~”长鸣，数码管先后显示“00”、“FP”，电机转动声。
	(2)按#键	数码管显示一组指纹编号。
	(3)锁自动生成一组用户指纹编号，如数码管显示。	
	(4)按#键	指纹采集灯亮。
	(5)采集指纹	蜂鸣器“嘀~”长鸣，绿色指示灯亮。
删除指纹 (1) (可用于删除管理指纹、用户指纹)	(1)输入管理密码	蜂鸣器“嘀~”长鸣，绿色指示灯亮。
	(2)按*键	数码管显示一组指纹编号。
	(3)输入要删除的指纹编号	数码管显示需删除的指纹编号。
	(4)按#键	蜂鸣器“嘀~”长鸣，绿色指示灯亮。
删除指纹 (2) (仅用于删除用户指纹)	(1)验证管理指纹	蜂鸣器“嘀~”长鸣，数码管先后显示“00”、“FP”，电机转动声。
	(2)按*键	数码管显示一组指纹编号。
	(3)输入要删除的用户指纹编号	数码管显示需删除的用户指纹编号。
	(4)按#键	蜂鸣器“嘀~”长鸣，绿色指示灯亮。
增加遥控器 <sup>⑤</sup>	(1)输入管理密码	蜂鸣器“嘀~”长鸣，绿色指示灯亮。
	(2)按“9”键约5秒	蜂鸣器“嘀~”长鸣，数码管显示“P0”
	(3)按遥控器上任意键	蜂鸣器“嘀~”长鸣
删除遥控器	(1)输入管理密码	蜂鸣器“嘀~”长鸣，绿色指示灯亮。
	(2)按“7”键约5秒	蜂鸣器“嘀~”长鸣，数码管显示“00”

### 注意事项：

- ① **提示音/指示灯说明：**每次操作成功时，蜂鸣器“嘀~”长鸣，绿色指示灯闪烁一次；操作失败时，蜂鸣器短鸣“嘀嘀”，红色指示灯闪烁一次后退出。
- ② **密码构成：**由8位数字组成（2位密码编号+6位任意数字组合）。管理密码编号为00，用户密码编号01-09。
- ③ **指纹编号说明：**可使用锁自动生成的指纹编号，也可手动输入指纹编号。
- ④ **指纹采集方法：**当指纹采集灯亮时，放入手指；当指纹采集灯闪烁时，

一定要拿起手指；重复三次放入同一手指，连续三次成功采集指纹后，蜂鸣器长“嘀”一声，绿色指示灯亮，表示设置成功。

⑤ **遥控器编号：**从 P0-P9。

### 2.3.2 密码、指纹、遥控器权限

项目	数量	编号	权限
管理密码	1 组	00	增加/删除用户密码、管理指纹、用户指纹
用户密码	9 组	01-09	开门
管理指纹	1 枚	00	增加/删除用户指纹、开门
用户指纹	99 枚	01-99	开门
遥控器	10 个	P0-P9	开门、锁门（把手回位）

### 2.3.3 开门方法

开门方式	步骤	现象（成功开门时）
指纹开门	(1)上滑滑盖	指纹采集灯亮 <sup>①</sup>
	(2)验证已登记的指纹	蜂鸣器“嘀~”长鸣，数码管显示指纹编号 <sup>②</sup> ，绿色指示灯亮，电机转动。
	(3)下压把手开门	
密码开门	(1)上滑滑盖	
	(2)输入已登记的密码	蜂鸣器“嘀~”长鸣，数码管显示“-”，绿色指示灯亮，电机转动。
	(3)下压把手开门	
遥控器开门	(1)按开门键	蜂鸣器“嘀~”长鸣，绿色指示灯亮。
	(2)下压把手开门	
钥匙开门	(1)打开前把手滑盖 <sup>③</sup>	
	(2)插入钥匙，旋转 <sup>④</sup>	
	(3)下压把手开门	

#### 注意事项：

① **指纹采集窗上电方法：**若滑盖处于上滑状态（指纹采集灯没亮），按#键激活指纹采集窗，再验证指纹。

- ② **验证管理指纹现象：**数码管先后显示指纹编号“00”和“FP”。
- ③ **打开前把手滑盖方法：**拨动前把手反面的滑盖卡柱，将把手滑盖平行滑出把手滑轨，露出锁头（详见下图）

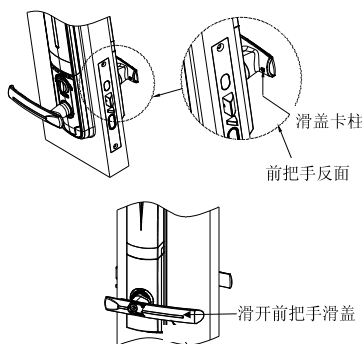

- ④ **旋转钥匙方法：**旋转钥匙 90 度到钥匙处于水平状态（当门锁为右开门时逆时针旋转，当门锁为左开门时顺时针旋转），下压把手即可开门。

### 2.3.4 采集指纹要领

指纹中心包含了图像大部分信息，采集、验证指纹时请正确放置手指。  
方法：把手指放在指纹采集窗上，力度适中，尽量平放。如下图：

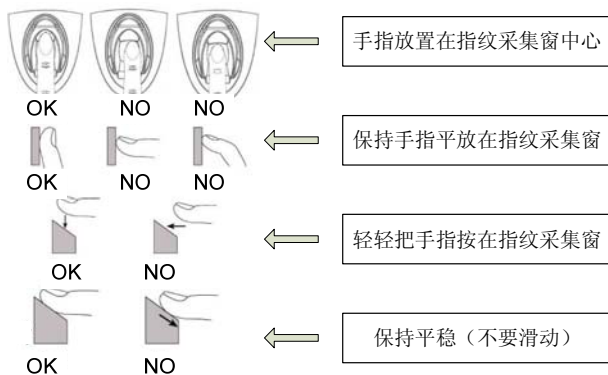

### 2.3.5 使用应急电源

当电池电量耗尽而且没带钥匙的情况，可外接 9V 层叠电池(6F22,9V),作为应急电源，将电池接前锁体下方电源接口给密码组供电，然后输入用户密码开门。

### 2.3.6 安装电池

- ① **安装电池方法：**取下电池盖，在电池盒中装入 8 节 AA 1.5V 电池，装上电池盖。
- ② **使用电池注意事项：**请使用正确型号的电池，以防爆炸；若锁长期不使用，请取出电池；新旧电池不可混用；请将电池的正负极正确安装；请遵守当地环境保护法标准处理废旧电池；如果皮肤或衣服沾上电池漏出的溶液，请立即用水冲洗，如果眼睛触及碱液，请立即用水冲洗，随后就医。

## 4.2 常见问题排除

问题	原因	排除方法
1. 指纹验证成功，绿色指示灯亮，门无法开。	①门锁安装问题。	请专业人员检查。
	②锁芯机械故障，锁芯线折断或锁芯线没装好。	
2. 验证指纹开门时，红色指示灯亮，蜂鸣器“嘀嘀~”短鸣，不能开门。	①该指纹为非法指纹。	使用有效指纹或改用密码或钥匙开门。
	②该指纹已经被注销。	
	③有效指纹的位置偏差过大。	重新验证指纹，将手指平放在指纹采集窗中心，缩小与登记时指纹位置差距；或改用密码或钥匙开门。
	④该指纹破损。	重新登记一枚指纹（建议同一用户应注册 2 枚以上指纹）；或改用密码或钥匙开门。
	⑤手太干\湿\冷。	将手指保湿\擦干\保暖后再验证指纹；改用密码或钥匙开门。
	⑥采集指纹时用力过大，指纹变形。	用正确方式重新验证指纹。
	⑦采集指纹时用力过轻，指纹大部分未与指纹采集窗充分接触。	
	⑧阳光直射影响指纹成像。	
3. 用机械钥匙无法开门。	①机械钥匙不正确。	使用正确机械钥匙。
	②锁头损坏。	用其它方法开门后请专业人员查检查门锁并更换损坏的零件。
	③锁芯损坏。	
	④离合器机械故障。	
4. 转动前把手，主锁舌不能完全打进去。	①锁芯上油部件粘有灰尘或前后锁体接线未放好卡住锁芯。	请专业人员检查门锁。
	②门锁天地杆松动了。	

问题	原因	排除方法
5. 验证有效密码或指纹，状态正常，电机不工作，无法开门。	①连接线松动。	请专业人员检查门锁并更换损坏的零件。
	②电机故障。	
6. 按键无反应。	①电池耗尽或正负极装反。	用外接电源或机械钥匙开门后检查电池。
	②4次输入错误密码，键盘自动锁定。	隔15分钟再操作键盘。
	③前后锁体连接线松动。	用机械钥匙开门后，请专业人员检查门锁。
7. 输入有效密码或验证有效指纹，电机正常转动，前把手空转，无法开门。	①验证指纹或密码时把手未回位。	将把手回位后，重新输入有效密码或验证有效指纹。
	②固定方轴的紧固螺钉松动。	请专业人员检查门锁。
8. 门锁常开常闭，无法正常使用。	①离合器组件故障。	请专业人员检查门锁。
	②固定方轴的紧固螺钉松动。	

## 5 售后服务

### 5.1 保修原则

本公司对出售的产品提供终身维护。自购买之日起一年内，公司提供免费保修服务；超过保修期的产品，公司提供收费维修服务。

属下列情况者，不提供免费保修服务：

- (1) 无产品保修卡或有效购买凭证的，保修卡和购买凭证与产品不相符的；
- (2) 人为因素造成的损坏，如非正常工作环境下使用、不按说明书使用引起的损坏等；
- (3) 用户私自拆机、自行维修、改装或经非本公司授权单位维修者或者因其它不可抗拒因素破坏的。

## 5.2 装箱清单

序号	名称	数量
01	前锁体	1 套
02	后锁体	1 套
03	锁芯	1 套
04	门扣板	1 个
05	门扣盒	1 个
06	大方轴(适配)	1 个
07	十字槽半沉头螺钉 (适配) ---配锁芯六	4 颗
	十字槽半沉头螺钉 (适配) ---配锁芯九	2 颗
	十字槽半沉头螺钉 (适配) ---配 K3 系列锁芯	4 颗
08	固定锁芯与扣板的螺钉(适配) ---配锁芯六	4 颗
	固定锁芯与扣板的螺钉(适配)---配锁芯九	8 颗(铁门)/6 颗(木门)
	固定锁芯与扣板的螺钉(适配) ---配 K3 系列锁芯	4 颗
09	前垫板	1 个
10	后垫板	1 个
11	机械钥匙	1 套
12	说明书	1 本
13	开孔模板	1 张
14	保修卡	1 张
15	合格证	1 张
16	5#电池	8 节
17	后锁面固定板 (组合) ---配锁芯九	1 套
18	遥控器---遥控锁	1 个